

床下全周換気工法材

キンスペーサー[®]

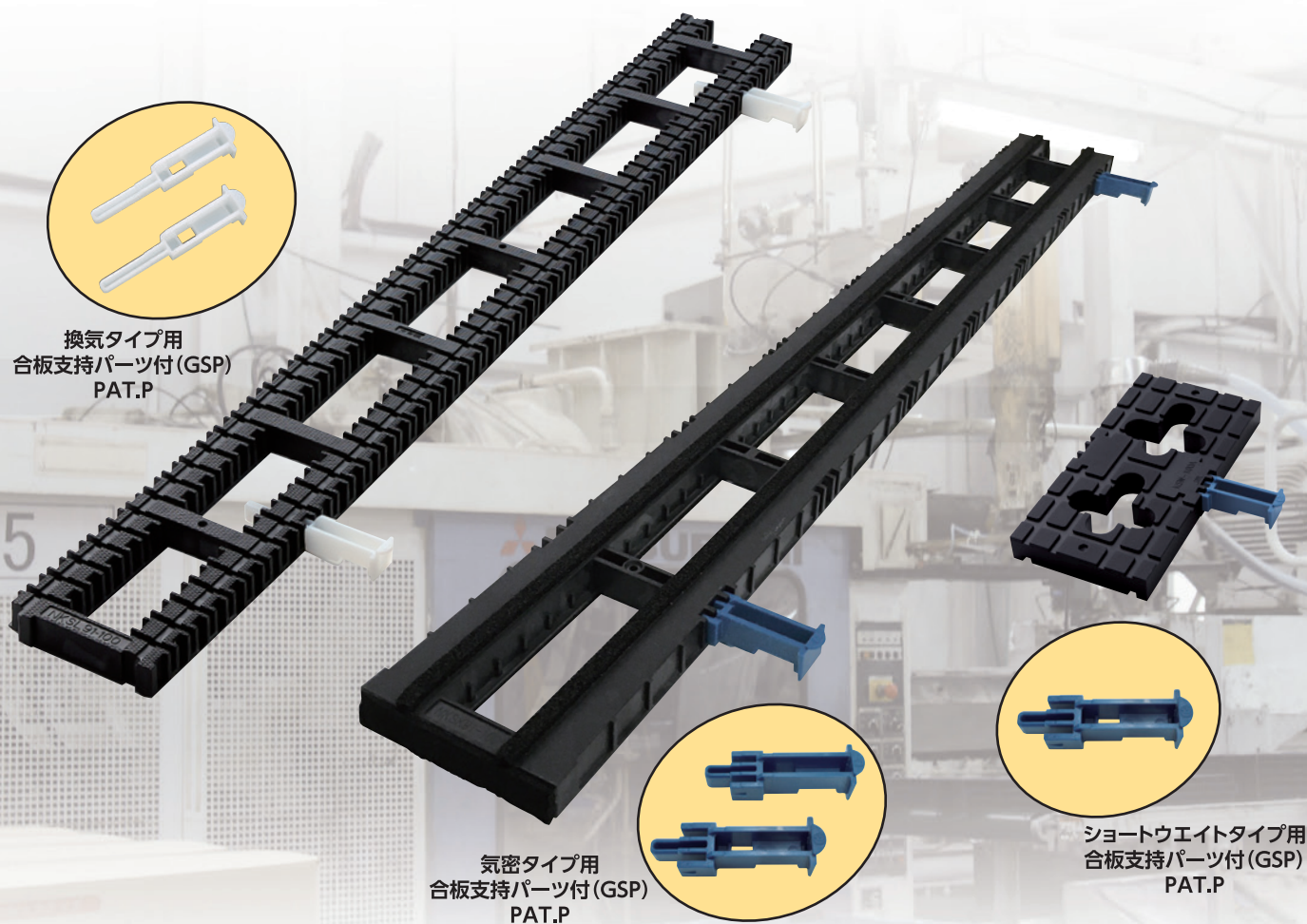

換気タイプ用
合板支持パーツ付(GSP)
PAT.P

気密タイプ用
合板支持パーツ付(GSP)
PAT.P

ショートウエイトタイプ用
合板支持パーツ付(GSP)
PAT.P

安心安全な床下換気材 **キンスペーサー[®]** を私達は提供致します。

- 1** 十分な**強度**と**換気性能**があります。
(NKSL91-100 : 圧縮強度は180kN、90.9cm²/mの換気面積)
- 2** 3つの**安定** **安定供給** **安定品質** **安定価格** を図ります。
(工業部品と同じ品質保証体制、自社コンパウンド)
- 3** 合板支持パーツ付の品番もあります。



YPC 株式会社

キンスペーサーロングタイプ 5つの特徴<PAT>

1 合板支持パーツ (GSP) が更なる省施工と安全作業を可能にしました。

孔に合板支持パーツ (GSP) を2カ所セットして、その上に構造用壁合板を仮置きして施工することができます。

狭い作業現場で有効です

キンスペーサー部分をふさがずに施工できます

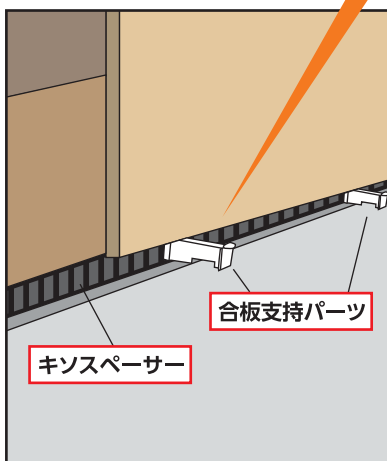

合板支持パーツ付品番

- NKSLG91-100 (換気タイプ/102mm幅)
- NKSLG91-120 (換気タイプ/120mm幅)
- NKSKG91-100 (気密タイプ/102mm幅)
- NKSKG91-120 (気密タイプ/120mm幅)



2 十分な強度、防鼠機能を備えた独自の換気スリットです。(換気タイプ)



有効換気面積：90.9cm²/m (82.7cm²/本)

製品圧縮強度	自社規格※	NKSL
	12トン	約17トン

有効換気面積	建築基準法	住宅工事仕様書	NKSL
	60cm ² /m	1mあたり75cm ² 以上	90.9cm ² /m

※自社規格12トンは短期許容耐力を満たす値です。

3 ストッパー付レベル調整プレートは3種類、2枚まで重ねて使用できます。(換気タイプ)



厚さ1mm/2mm/3mmがあります



NKSL91-100用レベル調整プレート (LP200-1) 施工の様子

※レベル調整プレートは両側から使用します。
ロング換気タイプ用は、片側2枚まで重ねて使用できます。

4 素手で持っても痛くありません。*



※現場施工時は保護手袋着用など安全策を行って下さい。

5 アンカーボルトが干渉しにくい充分な開口です。

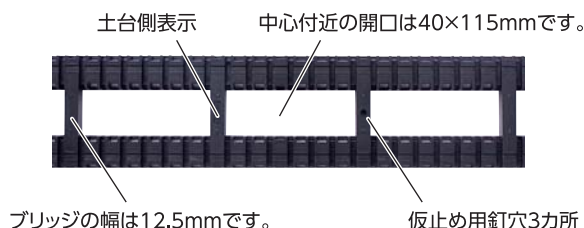

あらゆるニーズにお応えする豊富なラインナップ

●キンスパーサーロング換気タイプ

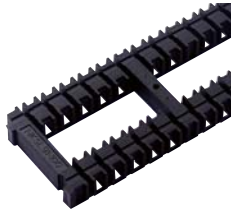

NKSL91-100 (幅102mm)

NKSLG91-100
(合板支持パーツ付品番)

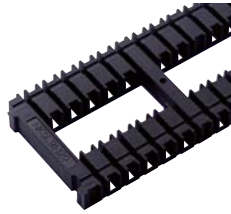

NKSL91-120 (幅120mm)

NKSLG91-120
(合板支持パーツ付品番)

●キンスパーサーロング気密タイプ



NKSK91-100 (幅102mm)

NKSKG91-100
(合板支持パーツ付品番)



NKSK91-120 (幅120mm)

NKSKG91-120
(合板支持パーツ付品番)



キンスパーサーロング気密タイプ
1箱(10本入り)に2つの合板支持
パーツと施工説明書が同梱されています。

●キンスパーサーショートウエイトタイプ
(合板支持パーツ付)



キンスパーサーショートウエイトタイプ1箱
(30個入り)に施工説明書と合板支持パ
ーツ1個が同梱されています。
(KSW-150は除く。)



KSW-100A



KSW-100SA



KSW-120A



KSW-120SA

●キンスパーサーショートウエイトタイプ



KSW-150

キンスペーサー® (床下全周換気工法材)

住宅金融支援機構(旧住宅金融公庫)の調査によれば、2012年(平成24年)時点で、木造戸建て住宅における床下換気装置の約85%が、ねこ土台工法(土台と基礎の間に主に樹脂製の床下換気材を設置する工法)を用いています。

1 キンスペーサーは、建築基準法ならびに住宅工事仕様書の基準をクリアしています

1 建築基準法

キンスペーサーは、建築基準法施工令第22条2項「外壁の床下部分には、壁の長さ5mごとに面積300cm²以上※の換気孔を設け、これにネズミの侵入を防ぐための設備をすること」を満足しています。

※60cm²/mとなります。

2 住宅工事仕様書

キンスペーサーは、住宅金融支援機構が発行する住宅工事仕様書の基準※をクリアしています。

NKSL91-100	90.9cm ² /m
NKSL91-120	

※1mあたり75cm²以上の換気孔を設けると定められています。

従来の床下換気

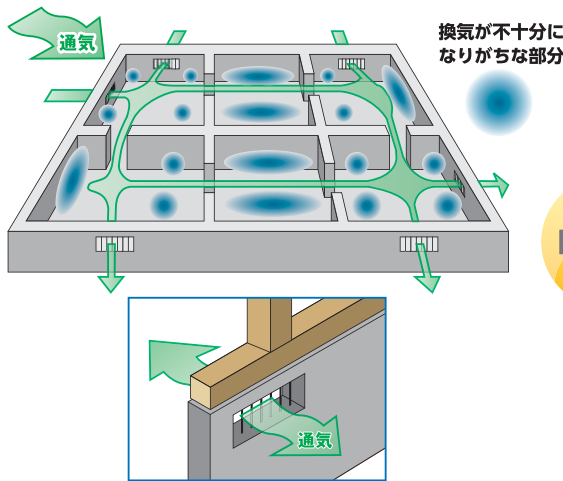

キンスペーサーによる床下換気

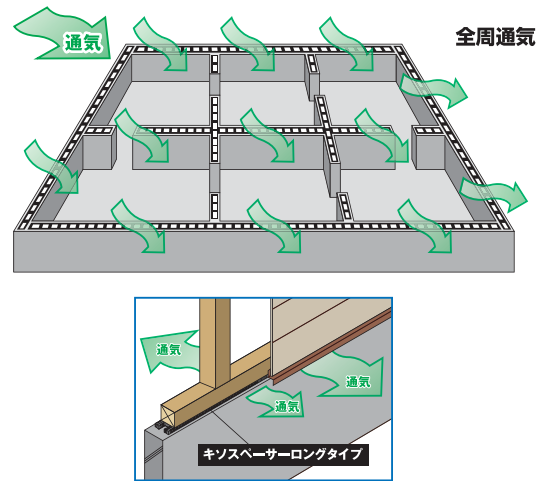

2 キンスペーサーは、十分な強度と耐久性があります

木造戸建て住宅の総重量は、2階建て建坪20坪(66m²)でおよそ50トンといわれています。柱1本あたりにかかる荷重は1.6~2トンとなります。当社では短期許容耐力を満たす値である12トンを自社規格として定めております。

自社規格(製品圧縮強度)	12トン
--------------	------

クリープ試験の結果、50年後の経年変化量は	1mm以下
-----------------------	-------

KSW-100Aは **約30トン** です。
(KSW-100A/120Aは約30トンです。)
(KSW-100SA/120SAは約20トンです。)

NKSL91-100/120は **約17トン** です。

NKSK91-100/120は **約20トン** です。

3 再生コンパウンド材と製品それぞれの品質保証の仕組みが整っています

床下換気材に使用される材料の多くは、再生ポリプロピレンに炭酸カルシウム等を配合したコンパウンド材料(オレフィン系複合樹脂)です。当社では、キンスペーサー用の再生コンパウンド材の大半を自社で生産しています。これらの再生コンパウンド材は、定期的に物性評価を行い、製品としての強度試験も実施しています。

●建坪毎のキソパーサー使用数の目安表

No	建 坪(m)	全周キソパーサーロング使用の場合		全周キソパーサーショートウエイトタイプ 使用の場合 (KSW-100A換算)
		換気タイプ	気密タイプ	
①	20坪(66m)	約 68 本	約 9 本	約 150 個
②	30坪(99m)	約 100 本	約 15 本	約 220 個

●キソパーサー施工の様子



キソスペーサー® (床下全周換気工法材)

●キソスペーサーロング換気タイプの仕様

品番	NKSL91-100	NKSL91-120
合板支持パーツ付品番	NKSLG91-100	NKSLG91-120
外観		
製品寸法 ^{※①}	W102×L908×H20mm	W120×L908×H20mm
材質(色)	オレフィン系複合樹脂(ブラック)	
有効換気面積	90.9cm ² /m (82.7cm ² /本)	
対応土台寸法 ^{※②}	105角、120角、 404(204)、406(206)用	105角、120角、135角 404(204)、406(206)用
梱包入数	20本/箱 (合板支持パーツ 2本/箱)	

※① 製品寸法のLは全長となります。

※② 404 : 89×89mm、204 : 38×89mm、406 : 89×140mm、206 : 38×140mm



●キソスペーサーロング気密タイプの仕様^{※③}

品番	NKSK91-100	NKSK91-120
合板支持パーツ付品番	NKSKG91-100	NKSKG91-120
外観		
製品寸法	W102×L910×H20mm	W120×L910×H20mm
材質(色)	オレフィン系複合樹脂+EPDM気密材(ブラック)	
梱包入数	10本/箱 (合板支持パーツ 2本/箱)	

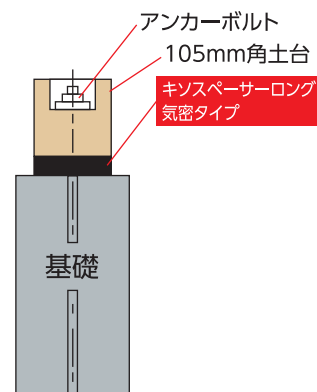

※③ 玄関まわりや浴室区画等の気密化用に使用します。

〈参考納まり図〉



●キソパーサーロング換気タイプ用レベル調整プレートの仕様
(不陸調整用)

〈NKSL91-100,NKSL91-120用〉
〈KSW-100A・100SA・120A・120SAにも使用可〉

品番	LP200-1	LP200-2	LP200-3
外観			
(単位:mm)			
製品寸法	W27×L200×T1mm	W27×L200×T2mm	W27×L200×T3mm
厚さ	1mm	2mm	3mm
材質(色)	ポリプロピレン樹脂(ブラック)		
梱包入数	200枚/箱		

ロング換気タイプ用レベル調整プレートは片側2枚まで重ねて使用できます。

レベル調整プレートLP200-1・2・3

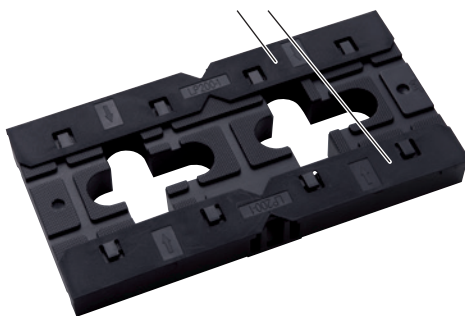

レベル調整プレートは半分に折って使用可能です。更に

KSW-100A、KSW-100SA
KSW-120A、KSW-120SA

にも使用可能です。
1種類のレベル調整プレートで6機種に対応できます。



NKSL91-100用レベル調整プレート(LP200-1)施工の様子

●キンスパーサーショートウエイトタイプの仕様

品番	KSW-100A		KSW-100SA	
外観 (単位:mm)				
製品寸法	W100×L200×H20mm		W100×L100×H20mm	
製品重量	約280g		約145g	
材質(色)	オレフィン系複合樹脂(ブラック)			
対応土台寸法※	105角、404(204)用			
梱包入数	30個/箱(合板支持パーツ 1本/箱)			

品番	KSW-120A		KSW-120SA	
外観 (単位:mm)				
製品寸法	W120×L200×H20mm		W120×L120×H20mm	
製品重量	約325g		約205g	
材質(色)	オレフィン系複合樹脂(ブラック)			
対応土台寸法※	120角用			
梱包入数	30個/箱(合板支持パーツ 1本/箱)			

品番	KSW-150	
外観 (単位:mm)		
製品寸法	W150×L100×H20mm	
製品重量	約240g	
材質(色)	オレフィン系複合樹脂(ブラック)	
対応土台寸法※	105角、406(206)用	
梱包入数	30個/箱	

キンスパーサーショートウエイトタイプ(KSW-100A)施工の様子

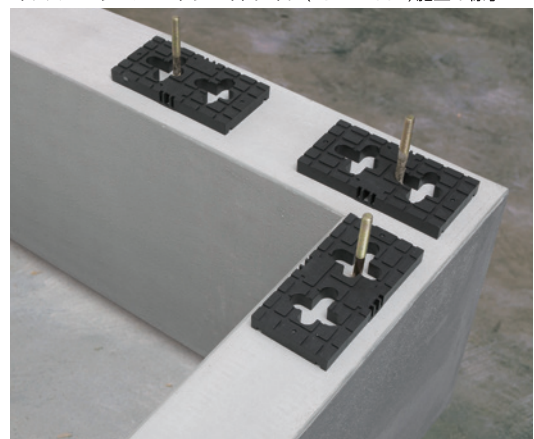

※404 : 89×89mm、204 : 38×89mm、406 : 89×140mm、206 : 38×140mm

●キンスペーサーショートウエイトタイプ用レベル調整プレートの仕様(不陸調整用)

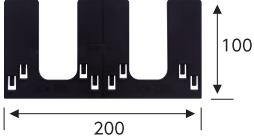
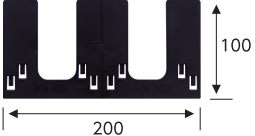
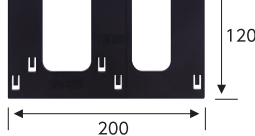
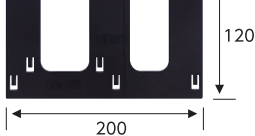
品番	LP100-1	LP100-3	LP120-1	LP120-3
外観 (単位:mm)				
製品寸法	W100×L200×T1mm	W100×L200×T3mm	W120×L200×T1mm	W120×L200×T3mm
厚さ	1mm	3mm	1mm	3mm
材質(色)	ポリプロピレン樹脂(ブラック)			
梱包入数(品番)	180枚/箱			
対応機種	KSW-100A, KSW-100SA用 ※		KSW-120A, KSW-120SA用 ※	

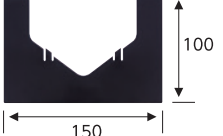
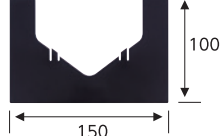
品番	LP150-1	LP150-3
外観 (単位:mm)		
製品寸法	W150×L100×T1mm	W150×L100×T3mm
厚さ	1mm	3mm
材質(色)	ポリプロピレン樹脂(ブラック)	
梱包入数	180枚/箱	
対応機種	KSW-150用	

**破線=切断補助線
(製品に溝刻印有)**

※LP100-1/3は、切断補助線で半分にカットすることでKSW-100SA用×2枚として使用可。

※LP120-1/3は、切断補助線でカットすることでKSW-120SA用×1枚として使用可。
(小さいほうのカット片は廃棄ください)。

ショートウエイト用レベル調整プレートは片側3枚まで重ねて使用できます。



キンスペーサーショートウエイトタイプ(KSW-100A)GSP施工の様子



キンスペーサーに関する



Q 耐久年数は？

A 50年後の歪量まで計算しておりますので、50年後の換気面積を建築基準法に準拠するよう設計しております。

Q 105mmの土台に120サイズのキンスペーサー、120mmの土台に100サイズのキンスペーサーを使用してもよいですか？

A 強度的には問題ありませんが、105mmの土台であれば100サイズ、120mmの土台であれば120サイズと、土台のサイズに合ったキンスペーサーをお勧めします。

Q 防火地域に対応していますか？

A 防火地域に対応している床下換気材(キンスペーサーを含む)は存在しませんが、水切りなど鋼製の覆いをすることで対応いただいております。

Q 釘は必要ですか？ 使用する釘は？

A 必須ではありませんが、使用される場合は32mmのコンクリート釘のご使用を推奨しております。モルタル・コンクリート用接着剤でもご利用可能です。

Q キンロングとショートを混ぜて使用しても良いですか？

A ご使用可能です。

Q ロング換気タイプとロング気密タイプはどのように使い分けるのですか？

A 換気が必要な部分にはキンスペーサーロング換気タイプ、玄関周りなど気密が必要な部分にはキンスペーサーロング気密タイプをご使用ください。

Q 材料は？

A オレフィン系樹脂(再生ポリプロピレン)をベースにした複合材です。

Q キンスペーサーロング換気タイプに防鼠材は必要ですか？

A キンスペーサーロング換気タイプは防鼠機能を持っているため、防鼠材は必要ありません。

Q レベル調整プレートは重ねて使用できますか？

A キンスペーサーロング(換気タイプ)用のレベル調整プレートは2枚まで、ショートウエイトタイプ用は3枚まで重ねて使用できます。

Q シロアリ保証はありますか？

A 当社はシロアリ保証は付加しておりません。

Q 長期優良住宅、住宅金融公庫、などの保証はありますか？

A 床下全周換気工法では長期優良住宅、旧住宅金融公庫(住宅金融支援機構)においての保証はございません。

Q 外断熱工法、基礎断熱工法に使用可能ですか？

A ご使用可能です。

キンスペーサーショートウエイトタイプの敷き込みルール

共通項目

- ① 土台の通り芯に一致させ設置します。
- ② 土台は、JIS、JAS、AQ 等の防腐・防蟻処理材とします。
- ③ キンスペーサーの 4m 当たり敷き込み枚数は、以下の通りです。

機種	KSW-100A	KSW-120A	KSW-100SA	KSW-120SA	KSW-150 (従来工法)	KSW-150 (2×4 工法)
枚数	8枚 (12枚)	8枚 (12枚)	16枚 (24枚)	13枚 (20枚)	10枚 (16枚)	16枚 (24枚)

※下段()内は有効換気面積開口面積が 75 cm²/m 以上の防鼠機能付き水切りを使用した場合の枚数です。

木造軸組工法 (在来工法)

対応土台

105 角：105×105mm (3.5 寸)
 対応：KSW-100A / KSW-100SA /
 KSW-150 (短手と土台幅合わせます)
 120 角：120×120mm (4 寸)
 対応：KSW-120A / KSW-120SA

- ① 柱、筋交い等、集中荷重のかかる部分の荷重伝達範囲に 1 枚以上設置します。
- ② 土台の継ぎ手には 2 枚設置します。
 (男木側アンカーボルトに 1 枚、女木側に 1 枚)
 KSW-100A 及び 120A を使用し、継ぎ位置とアンカーボルトが近接する場合は 1 枚設置します。
- ③ アンカーボルトを設けた部分には 1 枚設置します。
- ④ その他は、910~1,000mm 以内のピッチで設置します。

対応機種

KSW-120A / KSW-100A / KSW-120SA /
 KSW-150 / KSW-100SA (アンカーボルト下部、土台
 継ぎ手部のみ)

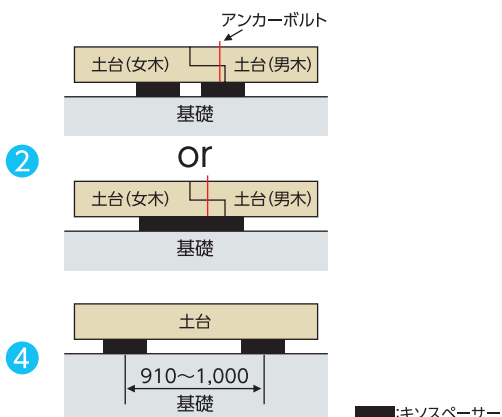

枠組壁工法 (2×4工法)

対応土台

204：38×89mm / 404：89×89mm
 対応：KSW-100A / KSW-100SA
 206：38×140mm / 406：89×140mm
 対応：KSW-150 (長手と土台幅合わせます)

- ① まぐさ受け等の集中荷重がかかる部分の下で荷重伝達範囲内に一枚以上設置します。
- ② 土台の継ぎ手には、2 枚設置します。
 (男木・女木アンカーボルト部に各 1 枚)
- ③ アンカーボルトを設けた部分には 1 枚設置します。
- ④ 構造的縦枠が 3 枚以上の場合は必要枚数を設置します。
- ⑤ 基礎立ち上がり部分に人通口等を設ける場合は開口の両端に各 1 枚設置します。
- ⑥ 上記以外の部位については、455~500mm 以内のピッチで設置します。

対応機種

KSW-100A / KSW-100SA / KSW-150

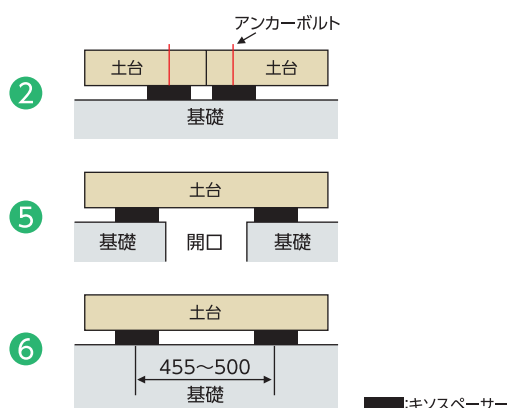

標準納まり図

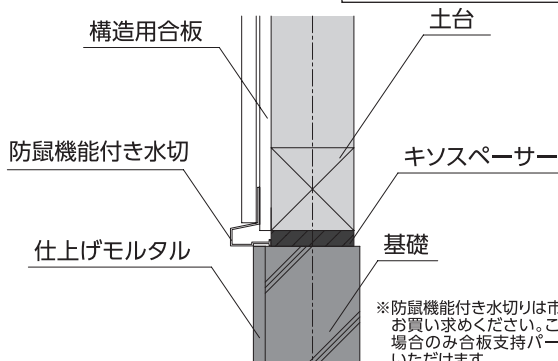

※防鼠機能付き水切りは市販のものをお買い求めください。この施工法の場合のみ合板支持パーツをお使いいただけます。

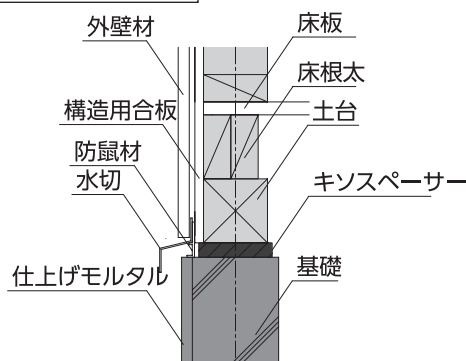

●キソスペーサーシリーズの梱包ダンボールの寸法・入数ならびに重量一覧表

No	品名	品番	梱包サイズ (L×V×H) (mm)	入数	梱包重量 約(kg)
①	キソスペーサーロング換気タイプ(102mm)	NKSL91-100	925×211×210	20本	14
②	キソスペーサーロング換気タイプ(102mm) 合板支持パーツ付	NKSLG91-100	925×211×210	20本	14
③	キソスペーサーロング換気タイプ(120mm)	NKSL91-120	925×245×210	20本	18
④	キソスペーサーロング換気タイプ(120mm) 合板支持パーツ付	NKSLG91-120	925×245×210	20本	18
⑤	キソスペーサーロング気密タイプ(102mm)	NKSK91-100	925×345×107	10本	8
⑥	キソスペーサーロング気密タイプ(102mm) 合板支持パーツ付	NKSKG91-100	925×345×107	10本	8
⑦	キソスペーサーロング気密タイプ(120mm)	NKSK91-120	925×345×125	10本	9
⑧	キソスペーサーロング気密タイプ(120mm) 合板支持パーツ付	NKSKG91-120	925×345×125	10本	9
⑨	キソスペーサーショートウエイトタイプ(100mm×200mm) 合板支持パーツ付	KSW-100A	410×310×111	30個	9
⑩	キソスペーサーショートウエイトタイプ(120mm×200mm) 合板支持パーツ付	KSW-120A	410×370×111	30個	11
⑪	キソスペーサーショートウエイトタイプ(100mm×100mm) 合板支持パーツ付	KSW-100SA	310×210×111	30個	5
⑫	キソスペーサーショートウエイトタイプ(120mm×120mm) 合板支持パーツ付	KSW-120SA	370×250×111	30個	7
⑬	キソスペーサーショートウエイトタイプ(150mm×100mm)	KSW-150	309×309×111	30個	8

●レベル調整プレートの梱包ダンボールの寸法・入数ならびに重量一覧表

No	品名	品番	梱包サイズ (L×V×H) (mm)	入数	梱包重量 約(kg)
①	レベル調整プレート1mm(LP200-1)	LP200-1	210×180×71	200枚	2
②	レベル調整プレート2mm(LP200-2)	LP200-2	210×180×95	200枚	3
③	レベル調整プレート3mm(LP200-3)	LP200-3	210×180×141	200枚	4
④	レベル調整プレート1mm(LP100-1)	LP100-1	360×210×85	180枚	2
⑤	レベル調整プレート3mm(LP100-3)	LP100-3	360×210×200	180枚	7
⑥	レベル調整プレート1mm(LP120-1)	LP120-1	410×210×85	180枚	3
⑦	レベル調整プレート3mm(LP120-3)	LP120-3	410×210×200	180枚	8
⑧	レベル調整プレート1mm(LP150-1)	LP150-1	360×165×80	180枚	2
⑨	レベル調整プレート3mm(LP150-3)	LP150-3	360×165×195	180枚	5



YPC 株式会社

<https://www.ypc-g.com/ypc/>

〒538-0052 大阪市鶴見区横堤5丁目6番34号
TEL.(06)6914-2828 FAX.(06)6914-2838

●製品の色は印刷物ですので実際の色と若干異なる場合があります。
●製品の仕様は改良などのため予告なく変更する場合がありますのでご了承ください。